

TICHÉ • BEZPEČNÉ • SPOĽAHLIVÉ

# FASÁDNA brána



**Fasádna brána** je určená najmä pre náročnejších zákazníkov. Svojím vzhľadom podporuje celkový dojem z moderných budov, na ktorých sa stáva súčasťou fasády čím sa odlišuje od bežných garážových brán.

Predajca:



**PEMAT**  
GARÁŽOVÉ BRÁNY

- Sekčné brány
- Exteriérové brány
- Kridlové brány
- Priemyselné brány
- Rolovacie brány
- Automatické závory
- Fasádne brány
- Bezpečnostné mreže



# TICHÉ • BEZPEČNÉ • SPOL' AHLIVÉ



Spoločnosť **PEMAT Slovakia s.r.o.** sa zaoberá výrobou a montážou garážových, priemyselných a exteriérových brán. Neustálym vývojom a inováciami sa spoločnosť posúva vpred medzi popredných výrobcov a dodávateľov bránovej techniky. Na výrobu spoločnosť používa najnovšie technické vybavenie na trhu, zapája sa do spoločných európskych vývojev elektromechanických častí a úzko spolupracuje s poprednými spoločnosťami v Európe. Všetky komponenty na výrobu spadajú pod prísnu certifikáciu EU, tým sa udržiava najvyššia možná kvalita výrobku. Vnútornú politiku kvality výroby má spoločnosť obhájenú tým, že je držiteľom certifikátu kvality ISO 9001:2008, čo zabezpečuje vysokú úroveň kvality výroby.

**PEMAT**  
GARÁŽOVÉ BRÁNY

**Tichý** chod brány zabezpečujú špeciálne kolieska na ložiskách s pogumovanou vrstvou kolieska pre utlmenie nárazov. Špeciálne nylónové vložky držiakov koliesok zamedzujú priamy dotyk kovu na kov a tým znižujú hlučnosť a trenie pri chode brány. Ďalším prvkom pre zníženie hlučnosti brány je remeňová koľajnica dráhy motora, ktorá dokáže pohybovať bránou s minimálnym hlukom.

**Spofahlivosť** našich brán vytyčuje fakt, že používame na výrobu brán, len komponenty, ktorých kvalita je schválená EU a popredného výrobcu panelov. Každá brána je vybavená dvoma pružinami s bezpečnostnými poistkami, nastavovacími spodnými pántmi, pre dokonalé vyváženie brány. Spoje kovania sú vytvárané najmodernejšou technológiou pre spájanie pozinkovaných plechov TORX, bez poškodenia povrchu zinku. Ďalším meradlom spoľahlivosti je fakt, že našej spoločnosti je udelený certifikát kvality ISO 9001, čo svedčí o kvalitných procesoch výroby v našej spoločnosti.

Najdôležitejšou prioritou pri výrobe brán je **bezpečnosť**. Snažíme sa používať maximálne množstvo bezpečnostných prvkov na bránach a ich motoroch. Bezpečnosť samotnej brány zabezpečujú bezpečnostné držiaky pružín a bezpečnosť motora zabezpečuje ampeometrické istenie nárazu kídla brány na prekážku. Ďalším prvkom bezpečnosti je zámok proti pricviknutiu prstov medzi sekcie. Polyuretánový panel ktorý používame na kídlo brány, je navrhnutý tak, aby pri otváraaní a zatváraní minimalizoval medzeru medzi panelmi a tak zamedzil pricviknutiu prstov.

## OBSAH:

sekčné brány .....	3
LED osvetlenie brány .....	5
bezpečnostná mreža .....	6
sekčné brány -biela .....	7
sekčné brány -RAL 9006 .....	8
sekčné brány -RAL 7016 .....	9
sekčné brány -zlatý dub .....	10
sekčné brány -orech .....	11
sekčné brány -mahagón .....	12
kídlové brány .....	13
kídlové brány -biela .....	15
kídlové brány -RAL 9006 .....	17
kídlové brány -RAL 7016 .....	19
kídlové brány -zlatý dub .....	21
kídlové brány -orech .....	23
kídlové brány -mahagón .....	25
personálne dvere .....	27
presvetlenie brán .....	28
priemyselné brány .....	29
rolovacie brány .....	31
exteriérové brány .....	33
závory .....	35
čipový prístupový systém .....	36
bezpečnostné mreže .....	37
obojsstranný panel .....	38
realizácie sekčných brán .....	39
realizácie kídlových brán .....	40
realizácie priemyselných brán .....	41
realizácie exteriérových brán .....	42





pre 100% vyváženie brány



každý panel je vybavený bezpečnostným zámkom proti privretiu prstov



bezpečnosť brány zaručujú bezpečnostné poistky pružín proti pádu brány

Sekčné garážové brány majú vysoký štandard prevedenia, ktoré zaručujú komfort, bezpečnosť a pohodlie používania, ako aj výbornú tepelnú izoláciu. Naše sekčné brány sú vyrobené z kvalitných polyuretánových panelov najvyššej kvality tak, aby si aj po rokoch používania zachovali svoje kvalitatívne vlastnosti. Vďaka širokej škále systémov kovaní je možné sekčnú bránu osadiť do takmer každého stavebného otvoru.

## farebné prevedenie

vďaka širokej ponuke extralaminácií s viac ako 40 odtieňmi vieme na požiadanie farbu brány prispôbiť Vaším predstavám



na základe požiadavky zákazníka sa môžu polyuretánové panely aj striekať akýmkoľvek odtieňom podľa vzorkovníka RAL



## NOVINKA

### ovládanie garážovej brány telefónom cez aplikáciu

**Každý motor PEMAT má vybavenie WIFI, cez ktorú sa brána ovláda.**

#### Možnosti ovládania pomocou aplikácie :

Celkové otvorenie / zatvorenie brány

Čiastočné otvorenie / zatvorenie brány

Zobrazenie pohybu brány v danom čase na aplikácii

História pohybu brány – otvorená, zatvorená, s dátumom a časom

Ovládanie svetla na motore – vypnúť / zapnúť



Pomocou aplikácie je možné ovládať aj kameru, ktorá je namontovaná v dome kdekoľvek v dosahu WIFI čo umožňuje na diaľku sledovať napr. bránu pri otváraní a zatváraní, alebo sledovať čokoľvek iné. Kamera sa dá nastaviť aj ako Alarm, v prípade zaznamenania pohybu spustí nahrávanie a odošle užívateľovi Notifikačnú správu na telefón. Kamera má históriu záznamov videí, ktoré si viete kedykoľvek pozrieť.



Nástenný ovládač je bezdrôtový (na batériu) a slúži ako tlačidlo pre ovládanie garážovej brány. Zvyčajne sa umiestňuje na stenu v garáži pri dverách, alebo pri bráne. Môže byť použitý kdekoľvek v dosahu signálu motora. Ovládač je dvojkanálový s možnosťou ovládania dvoch brán.

# sekčná brána - biela



- TICHÉ
- BEZPEČNÉ
- SPOLIAHLIVÉ

# sekčná brána - RAL 9006 (strieborná)



HLADKÝ



PRUHY



STREDOVÝ PRUH



pohľad z vnútornej strany



HLADKÝ



PRUHY



STREDOVÝ PRUH

sekčná brána - RAL 7016 (antracit)

**PEMAT**  
GARÁŽOVÉ BRÁNY

- TICHÉ
- BEZPEČNÉ
- SPOLIAHLIVÉ

sekčná brána - zlatý dub



HLADKÝ



PRUHY



STREDOVÝ PRUH

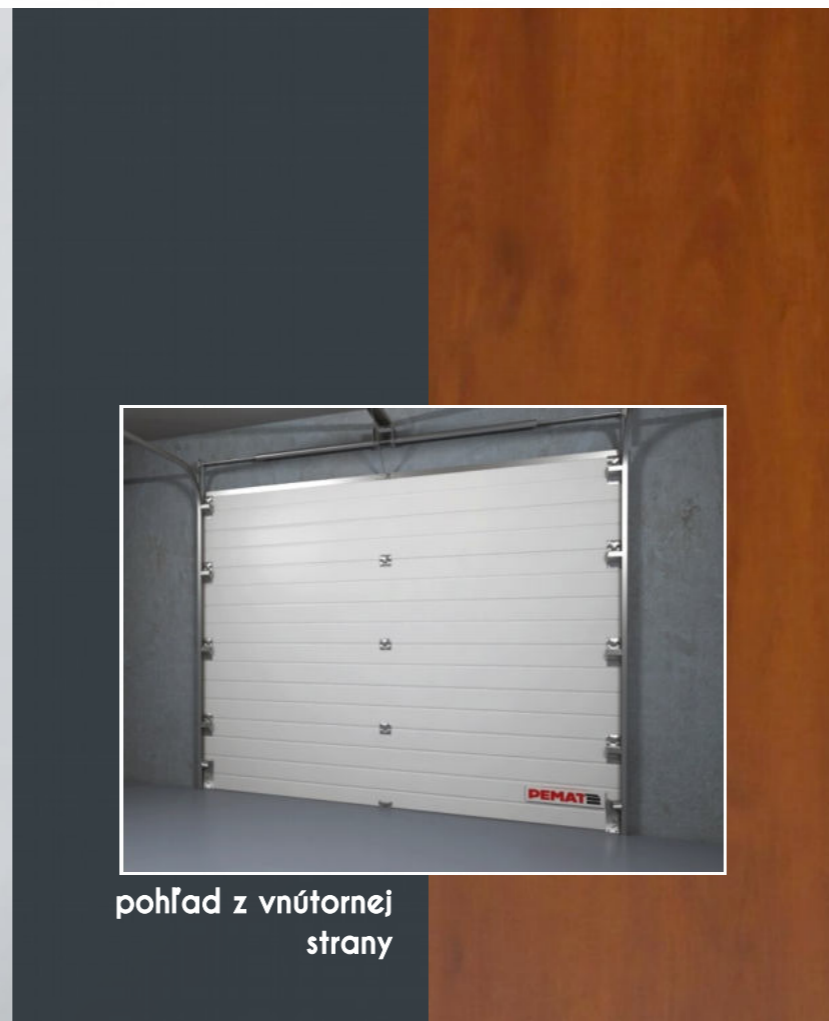

pohľad z vnútornej strany



HLADKÝ



STREDOVÝ PRUH

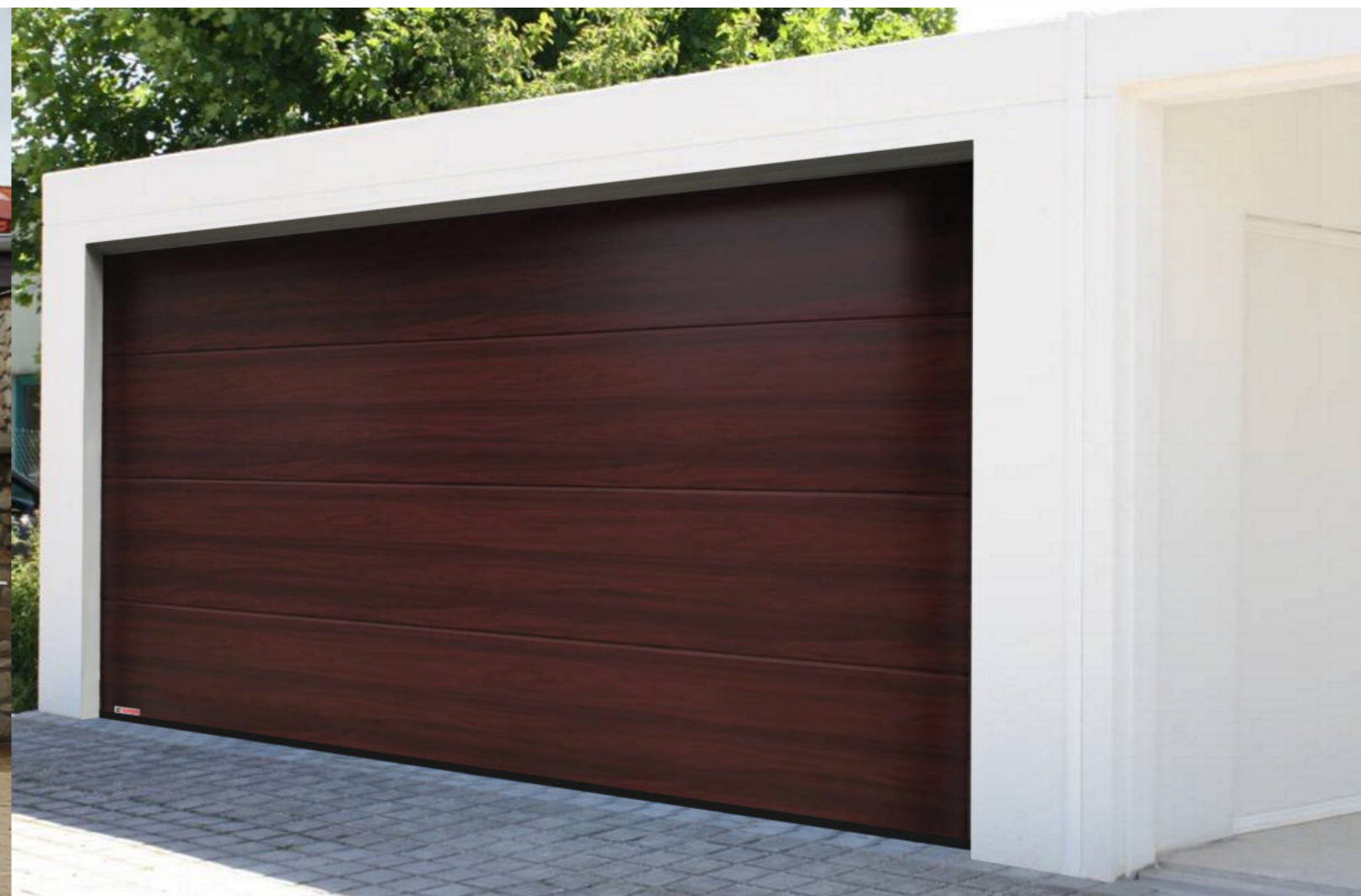

HLADKÝ



STREDOVÝ PRUH

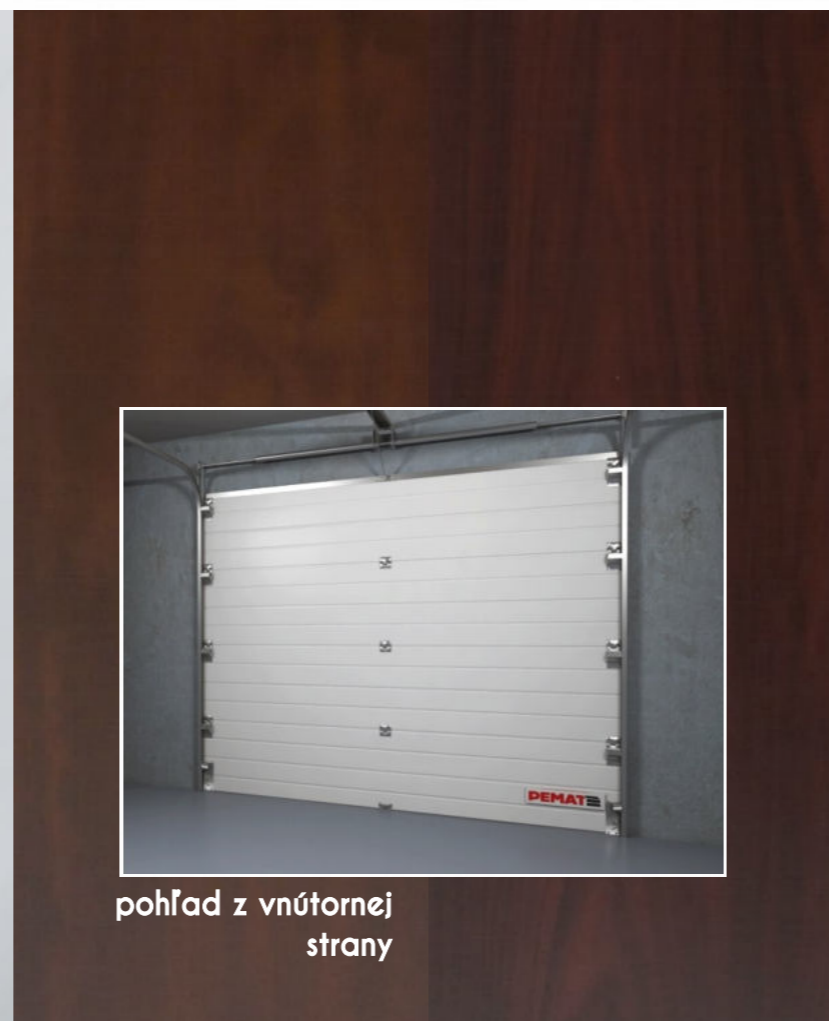

pohľad z vnútornej strany



HLADKÝ

sekčná brána - RAL9005 POLYGRAIN (čierna lesklá)

**PEMAT**  
GARÁŽOVÉ BRÁNY

- TICHÉ
- BEZPEČNÉ
- SPOL'AHLIVÉ

sekčná brána - RAL9005 DEEP MATT (čierna matná)



HLADKÝ



HLADKÝ



pohľad z vnútornej strany

# sekčná brána - Eiche Dunkel

**PEMAT**  
GARÁŽOVÉ BRÁNY

- TICHÉ
- BEZPEČNÉ
- SPOĽAHLIVÉ

# sekčná brána - RAL9007



HLADKÝ



HLADKÝ



pohľad z vnútornej strany





## Kovania sekčných brán

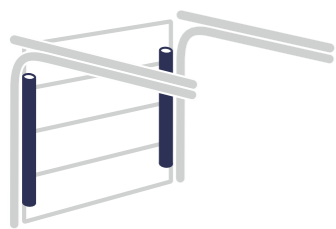

### DD120X

- Reziđenčný bránový systém s ťažnými pružinami
- Jednoduchá a rýchla montáž vďaka unikátnemu závesnému systému, ktorý používa inovatívne komponenty
- Integrovaný a patentovaný kompenzátor diaľky lanka
- Plne predpripravený set pružín
- Voliteľný kryt ťažných pružín

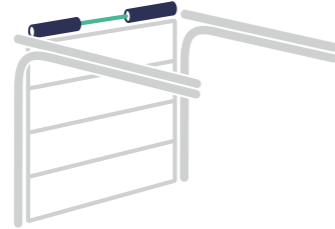

### DD230

- Reziđenčný bránový systém s pružinami montovanými na preklade
- Najpoužívanejšie kovanie sekčných brán
- Používaný pri nižších nadpražiac

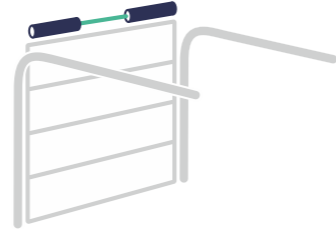

### STD380

- Reziđenčný bránový systém s pružinami montovanými na preklade
- Používaný pri vysokých nadpražiac
- Zníženie požiadaviek na výšku nadpražia robí systém ideálnym pre renovačné projekty

	DD120X	DD230	STD380
Max. hmotnosť brány	130 kg	295 kg*	295 kg
Max. rozmer brány	Š 5000** V 3000	Š 6000** V 3050	Š 6000** V 3050
Požadovaný bočný priestor	Minimum*** 55 Štandard 85	Minimum*** 100 Štandard 120	Minimum*** 100 Štandard 120
Požadovaná výška nadpražia s motorom	Minimum*** 120	Minimum*** 230	Minimum*** 380
Požadovaná výška nadpražia s manuálnym otváraním	Minimum*** 90	Minimum*** 200	Minimum*** 350

Rozmery sú uvedené v mm

\*Certifikované limity systému sú závislé na použítom pohone / \*\*Záleží na výške a hmotnosti brány / \*\*\*Omedzenie priestoru pre prejazd (max. 30mm na výšku a na oboch stranách)

### Dvojitá dráha (s pružinou v predu) DD 230

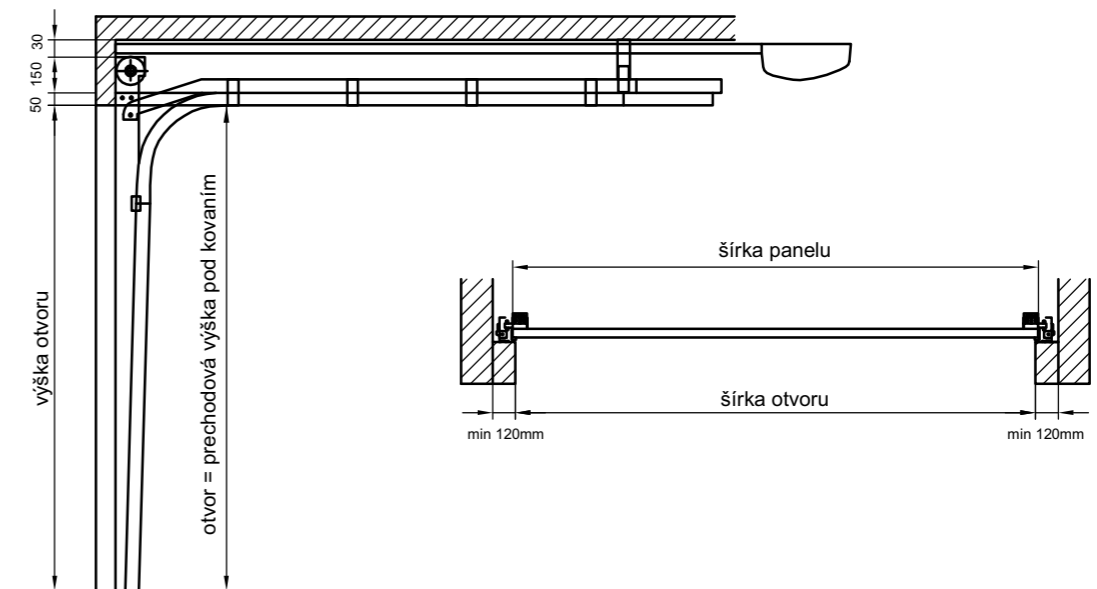

### Štandardná dráha STD 380

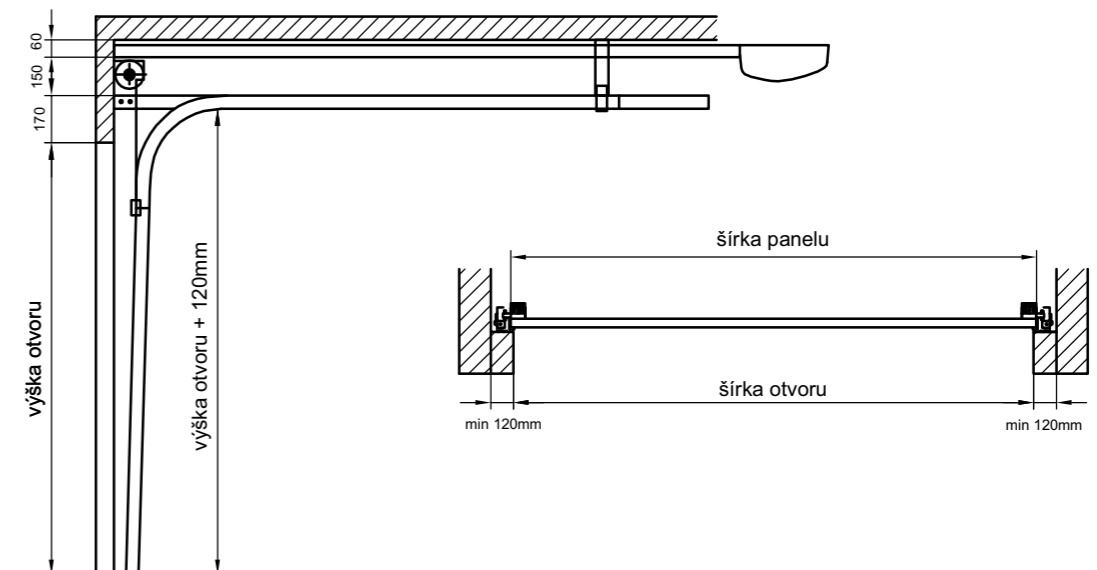

### Dvojitá dráha s ťažnými pružinami po stranách DD120X

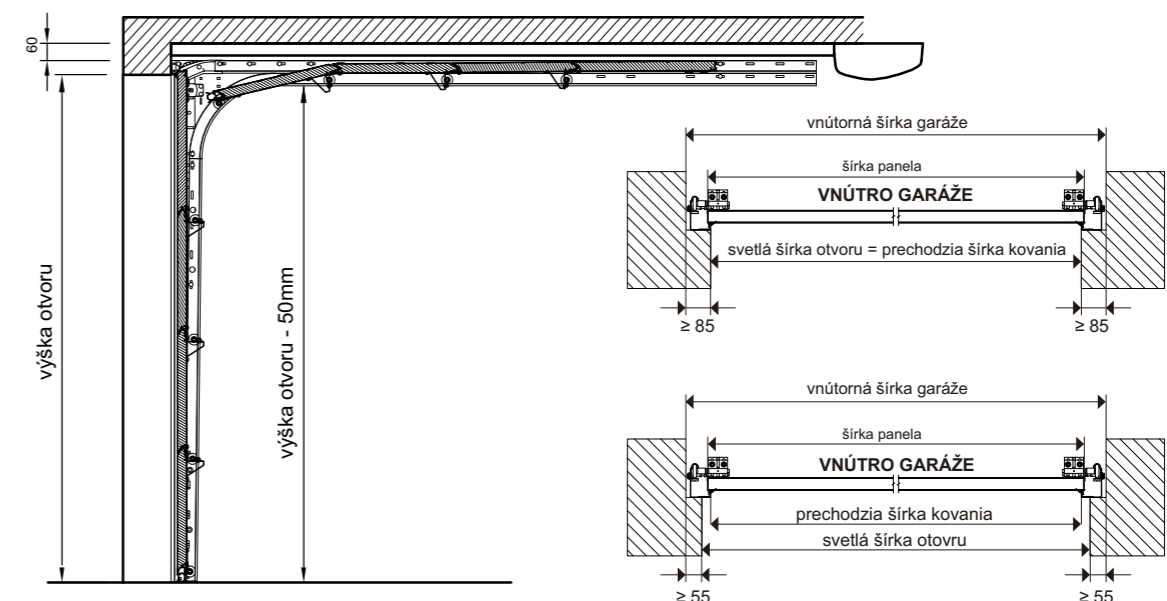

Montáž sekčnej brány do otvoru

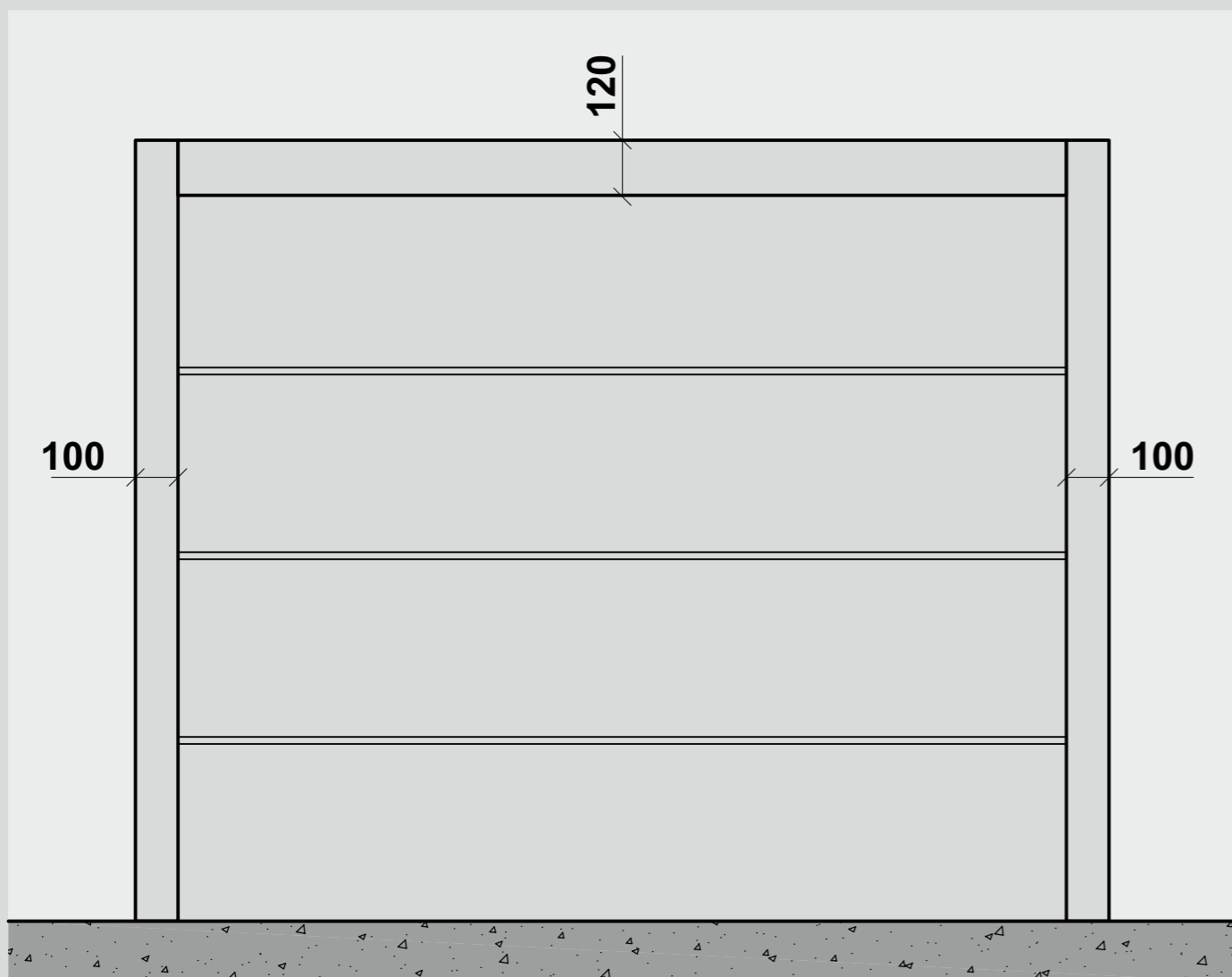

# krídlová brána



- TICHÉ
- BEZPEČNÉ
- SPOLIAHLIVÉ

# spôsoby otvárania

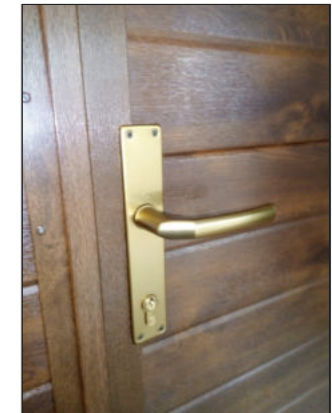

klúčka



guľa

jednokrídlové dvere

Krídlové garážové brány s voliteľnou možnosťou osadenia sú ideálnym riešením pre garáž, v ktorej je potrebné zachovať celkový vnútorný priestor. Sú vyrábané z hliníkového rámu, ktorý je vyplnený oceľovým profilom, aby bola zabezpečená tak funkčná, ako aj estetická funkcia. Krídla je možné rozdeliť symetricky aj nesymetricky a v prípade nedostatku priestoru pre otváranie zvolíme harmonikové lomenie krídla.

# farebné prevedenie



vďaka širokej ponuke extralaminácií s viac ako 40 odtieňmi vieme na požiadanie farbu brány prispôsobiť Vaším predstavám

na základe požiadavky zákazníka sa môžu polyuretánové panely aj striekať akýmkoľvek odtieňom podľa vzorkovníka RAL

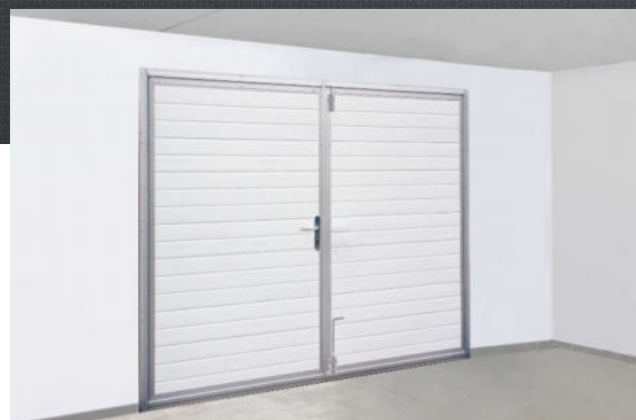

pohľad z vnútornej strany



pohľad z vonkajšej strany



HLADKÝ



PRUHY



STREDOVÝ PRUH



pohľad z vnútornej strany



HLADKÝ



PRUHY



STREDOVÝ PRUH

krídlová brána - RAL 7016 (antracit)

**PEMAT**  
GARÁŽOVÉ BRÁNY

- TICHÉ
- BEZPEČNÉ
- SPOLĀHLIVÉ

krídlová brána - RAL 9007



HLADKÝ



PRUHY



STREDOVÝ PRUH



pohľad z vnútornej strany



HLADKÝ

krídlová brána - RAL9005 POLYGRAIN (čierna lesklá)

**PEMAT**  
GARÁŽOVÉ BRÁNY

- TICHÉ
- BEZPEČNÉ
- SPOL' AHLIVÉ

krídlová brána - RAL9005 DEEP MATT (čierna matná)



HLADKÝ

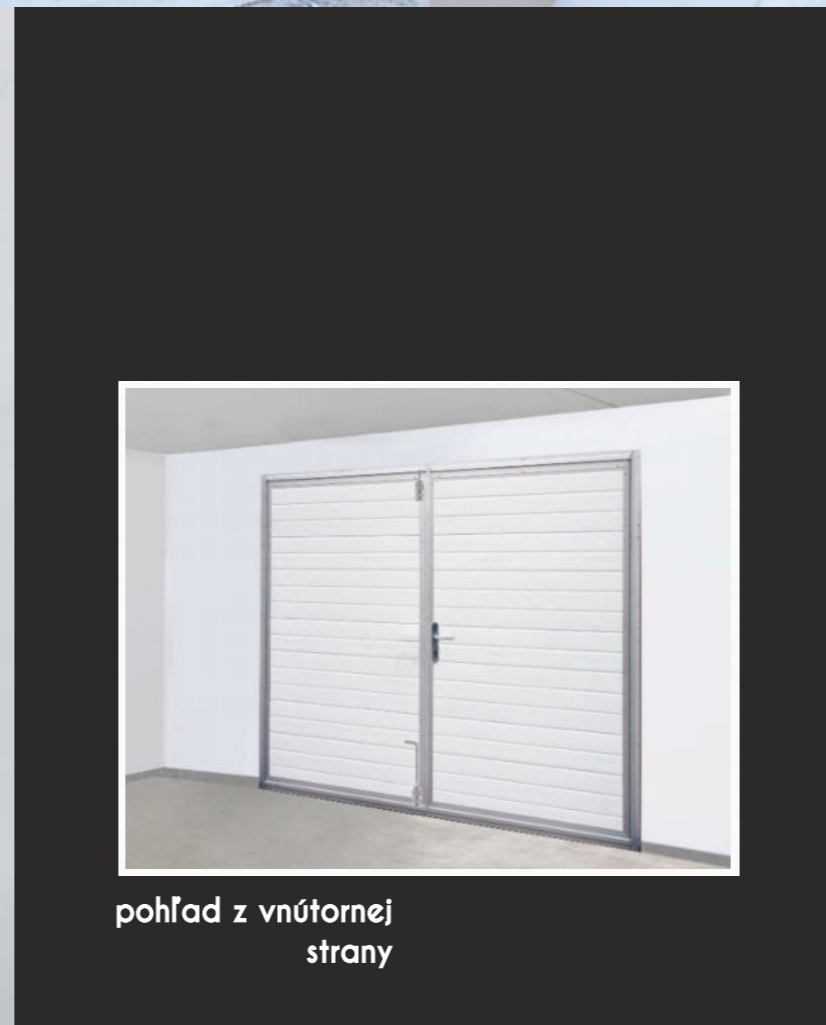

pohľad z vnútornej strany



HLADKÝ

# krídlová brána - zlatý dub

**PEMAT**  
GARÁŽOVÉ BRÁNY

- TICHÉ
- BEZPEČNÉ
- SPOLIAHLIVÉ

# krídlová brána - orech



HLADKÝ



STREDOVÝ PRUH



pohľad z vnútornej strany



HLADKÝ



STREDOVÝ PRUH



HLADKÝ



pohľad z vnútornej strany



HLADKÝ



# realizácie - presvetlenie krídlových brán

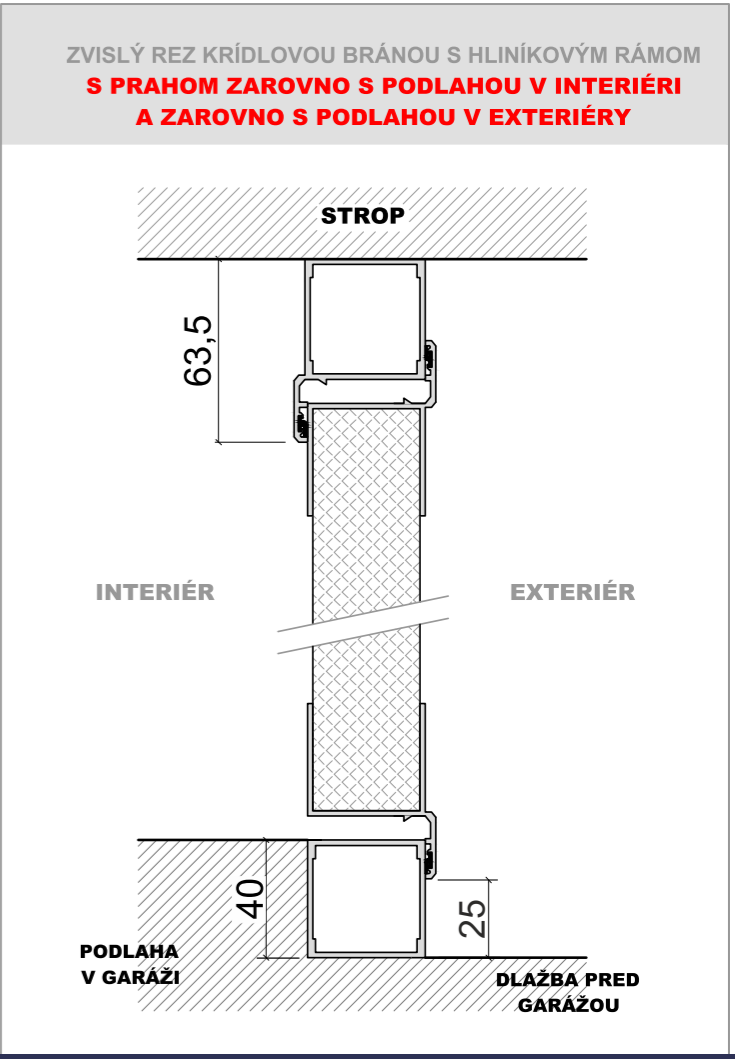
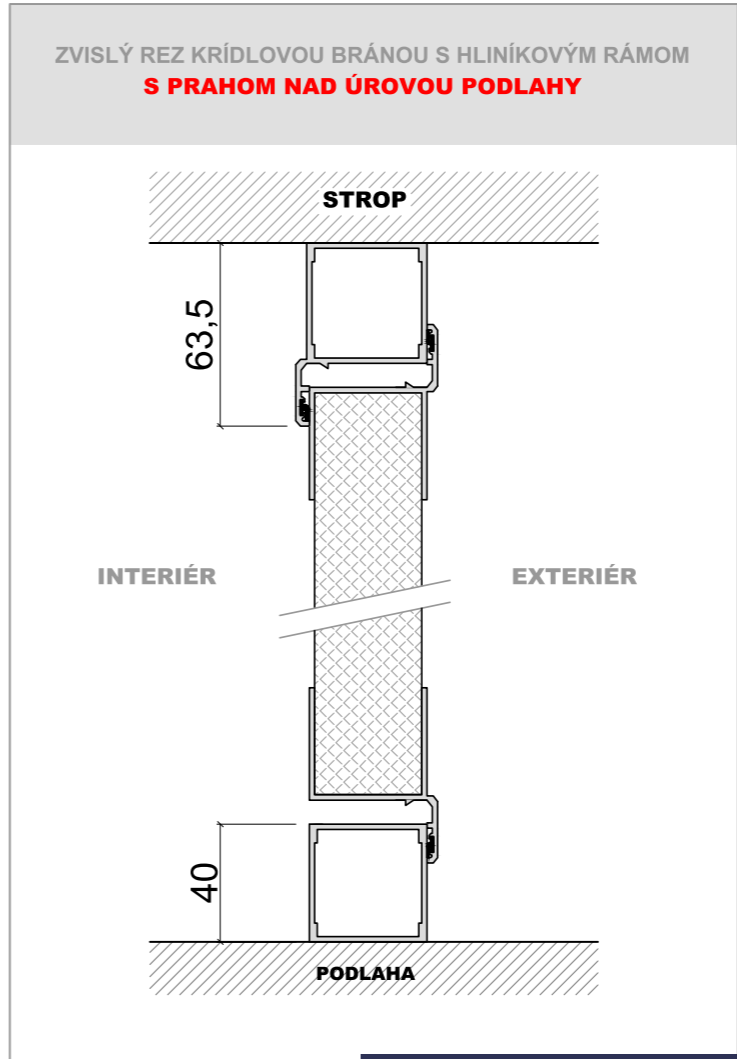

## Rez osadenia krídlových brán

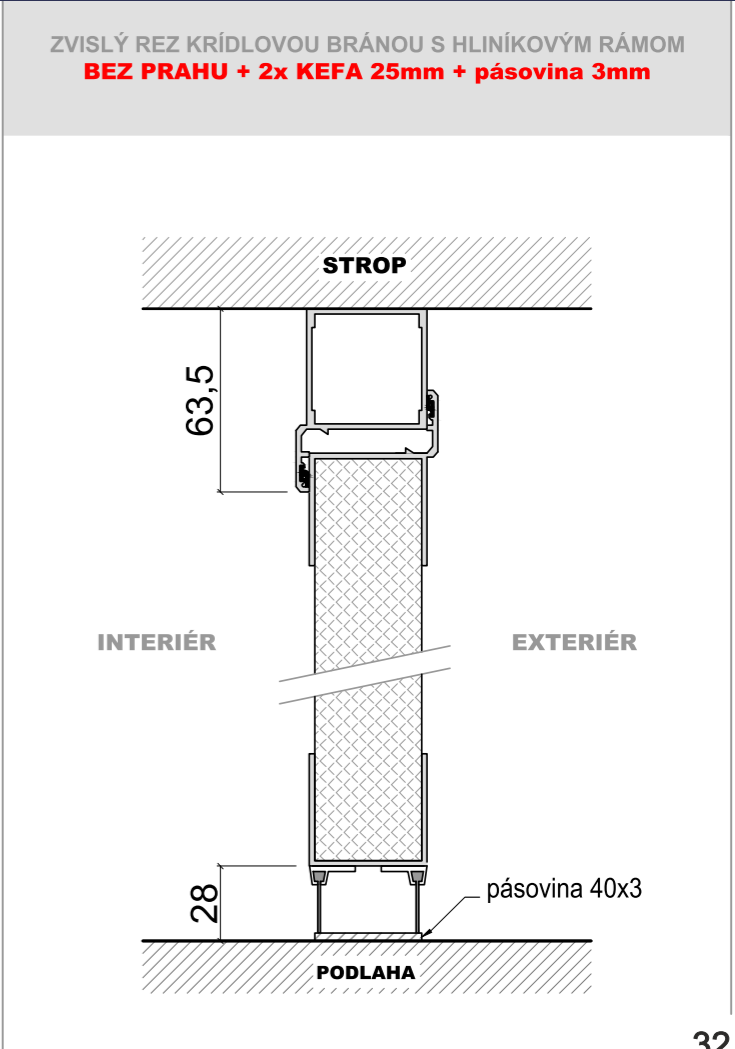
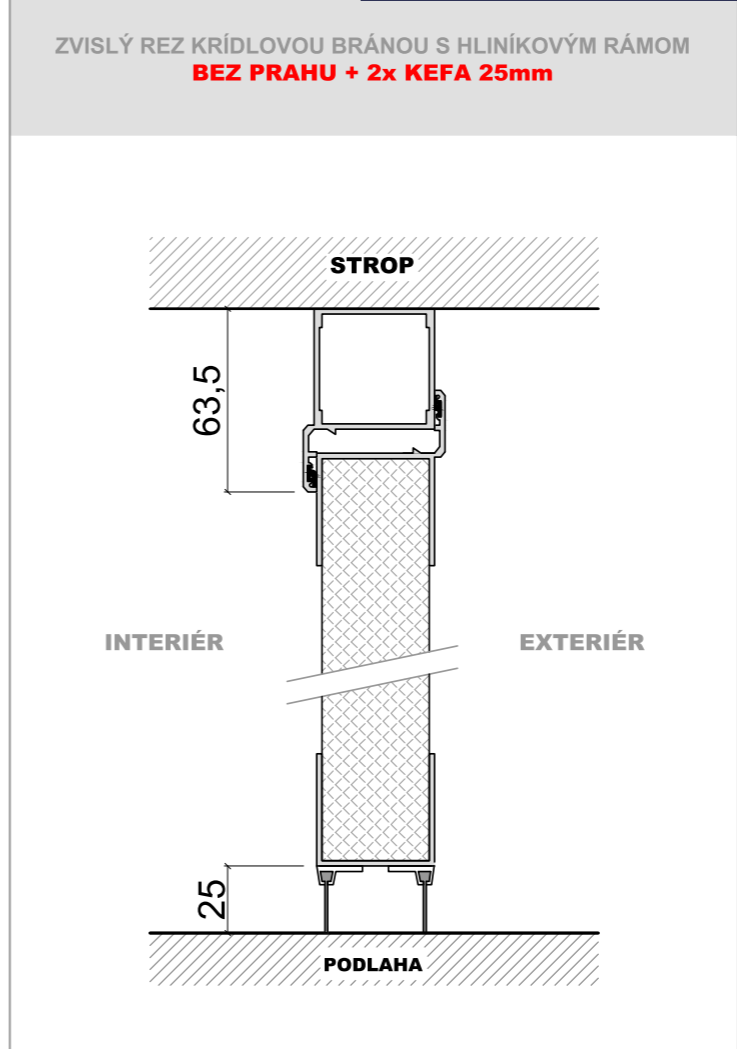

VODOROVNÝ REZ KRÍDLOVOU BRÁNOU S HLINÍKOVÝM RÁMOM  
**OSADENIE BRÁNY DO OTVORU**

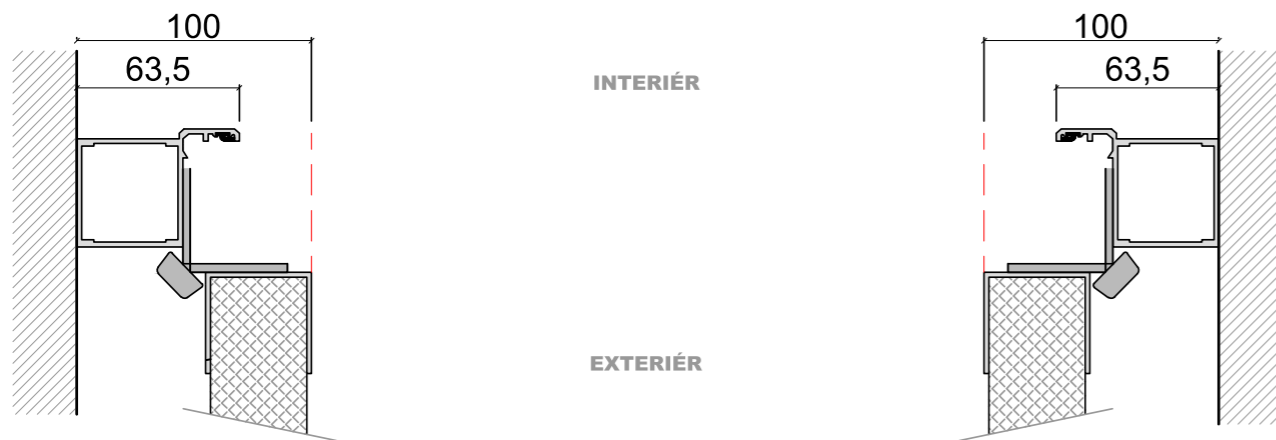
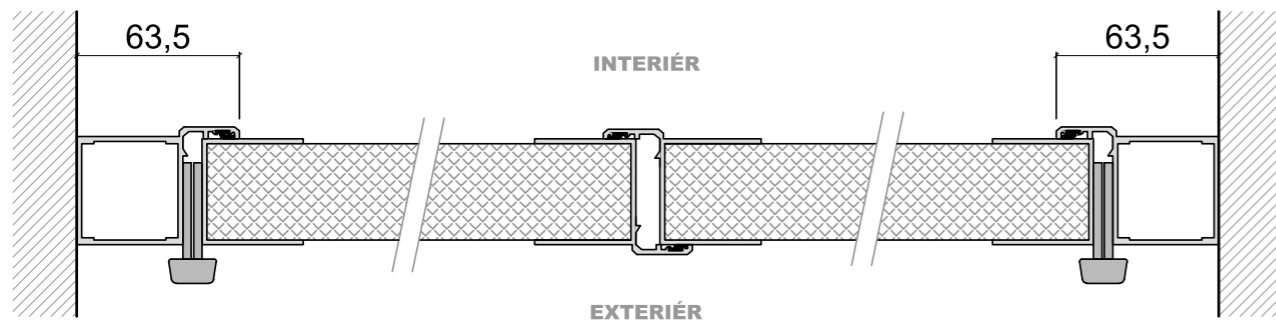

VODOROVNÝ REZ KRÍDLOVOU BRÁNOU S HLINÍKOVÝM RÁMOM  
**OSADENIE BRÁNY PRED OTVOR - LIMEC DO OTVORU**

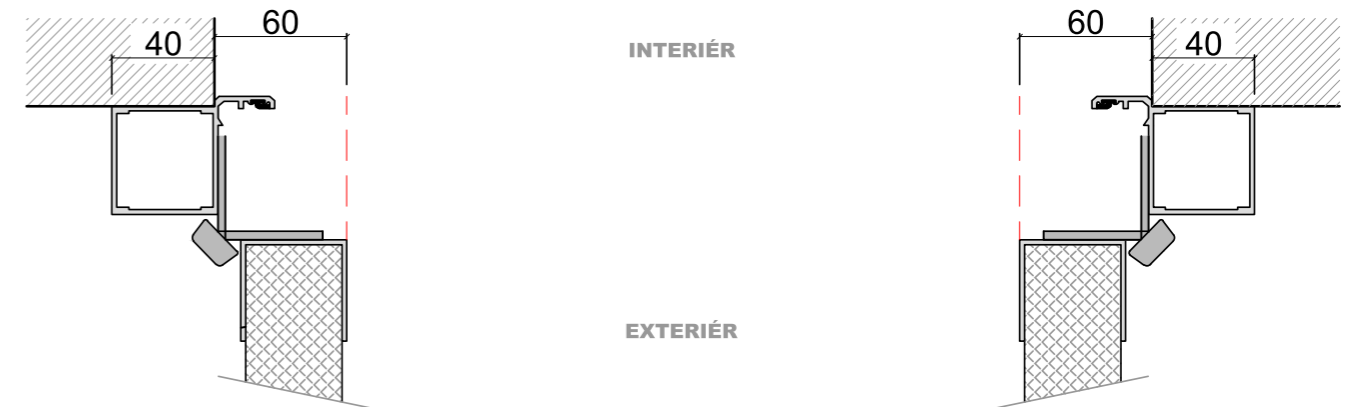
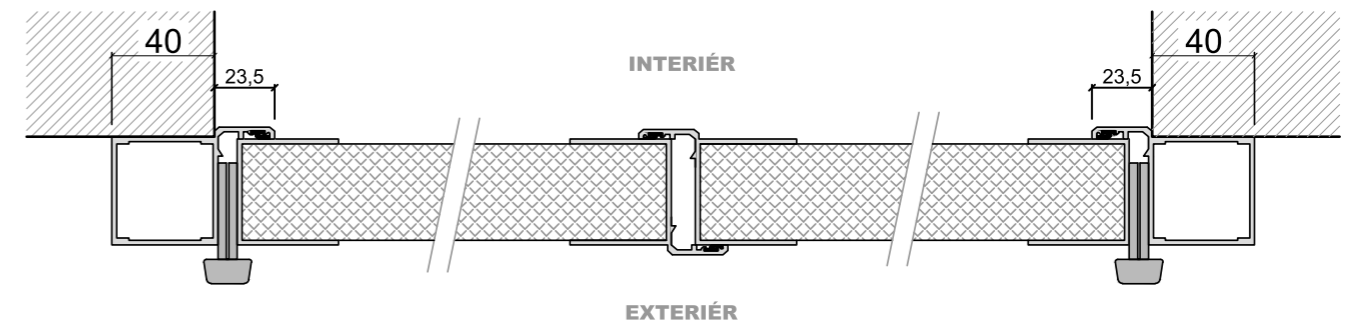

VODOROVNÝ REZ KRÍDLOVOU BRÁNOU S HLINÍKOVÝM RÁMOM  
**OSADENIE BRÁNY PRED OTVOR**

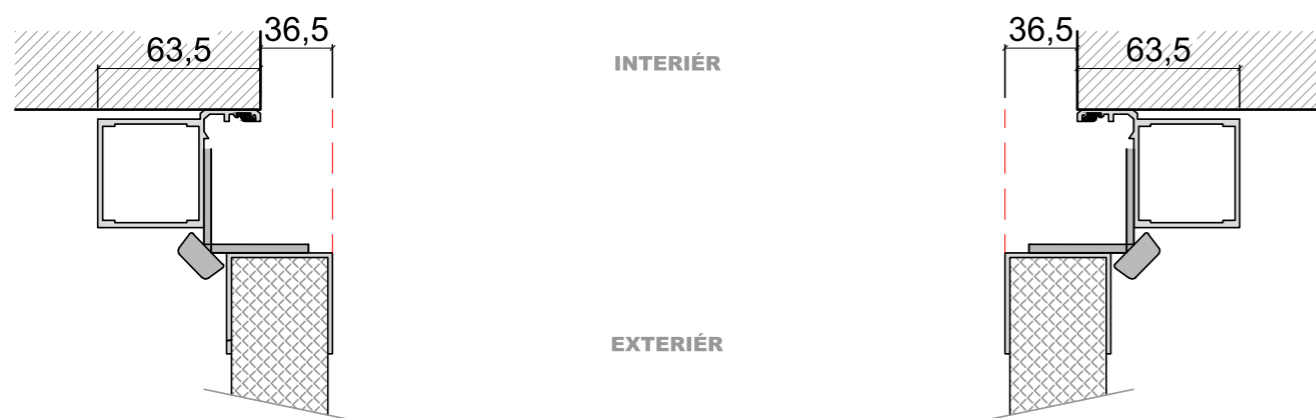
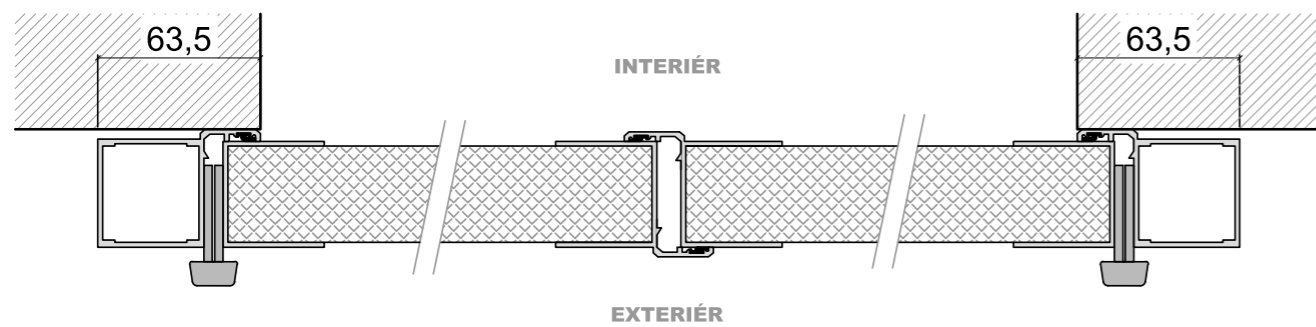

VODOROVNÝ REZ KRÍDLOVOU BRÁNOU S HLINÍKOVÝM RÁMOM  
**OSADENIE BRÁNY PRED OTVOR - OTVORENÉK KRÍDLA V ROVINE S OTVOROM**

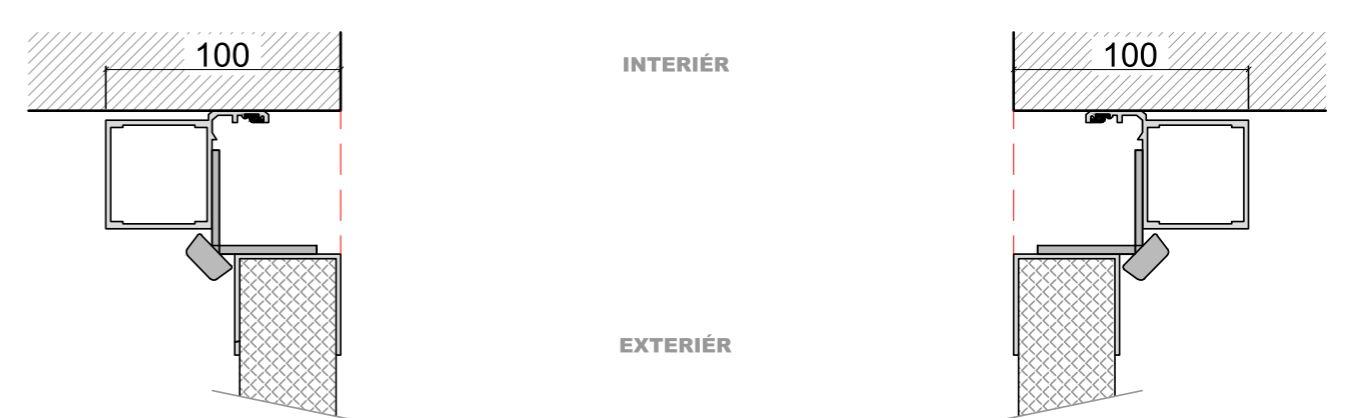
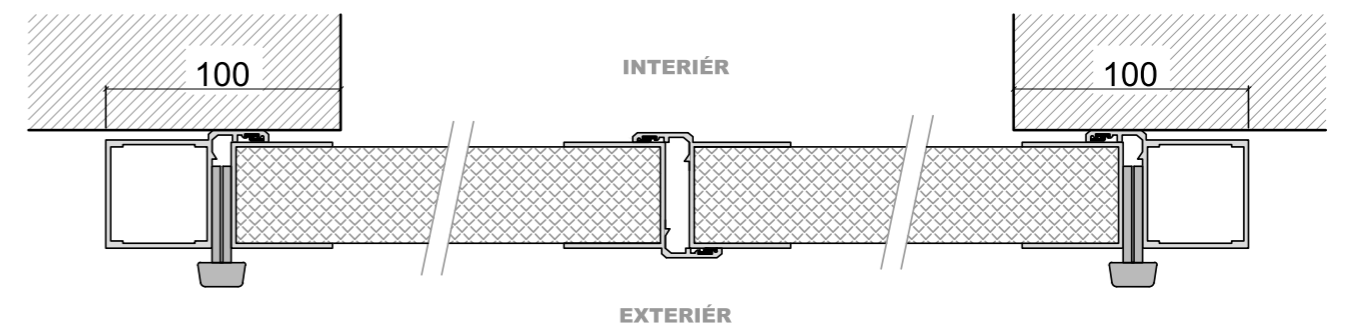



**Priemyselná sekčná brána**

Priemyselné sekčné brány sa otvárajú zvisle hore a poskytujú tak priestor pred bránou aj za ňou. Lamely brány sa ukladajú pod stropom plošne, cez otvor zvisle alebo podľa sklonu strechy. Sekčné priemyselné brány je možné prispôsobiť požiadavkám a umiestniť do nich personálne dvere alebo presvetlovacie sekcie, čo zabezpečuje tak dizajnové, ako aj funkčné riešenie uzavretia priestoru.

**Rýchlobežná a PVC brána**

Tento typ brán je ideálny pre priestory, kde je požadovaná vysoká frekvencia otvárania alebo pohybu osôb. Vďaka širokému portfóliu výrobkov z PVC materiálov, ako sú rýchlobežné brány, krídlové PVC brány alebo PVC závesy, dokážeme riešením po konzultácii vyhovieť individuálnym potrebám.



Priemyselné brány sú vyrábané na mieru pre konkrétne potreby zákazníka. Aby sme vyhovelí aj náročným kritériám, v našej ponuke nájdete viac typov priemyselných brán: **priemyselné sekčné, krídlové, rolovacie, rýchlobežné a PVC brány.**

**Priemyselná krídlková brána**

V situácii, kde nie je možné osadiť sekčnú ani rolovaciu bránu, máme riešenie, ktoré spočíva v krídlovej priemyselnej bráne. Tieto brány sa stávajú čoraz populárnejšie hlavne kvôli ich jednoduchosťi a bezúdržbovosti. Rámy krídel a zárubne sú vyrobené z hliníkových profilov a krídlo je z polyuretánového panelu hrúbky 42mm.



**Priemyselná rolovacia brána**

Priemyselné rolovacie brány predstavujú rýchle uzavretie priestoru jednoduchou kompaktnou konštrukciou s malým počtom prvkov. Rolovacie priemyselné brány sú vhodné pre každú architektúru a vďaka malej potrebe miesta je možné prispôsobiť ich osadenie rôznym situáciám.



### Rolovacie brány – priestorovo nenáročné

Svojim konštrukčným a technickým riešením sa hodia najmä pre menšie garáže, nakoľko v garáži zaberajú minimálny priestor. Najväčšou výhodou rolovacích brán je navíjanie celej brány na hriadeľ, ktorý je umiestnený v boxe. Tento box je možné umiestniť pred otvor, do otvoru aj za otvor. Ako doplnok je možné dodať do brány aj presklené lamely alebo lamely s vetracou mriežkou.

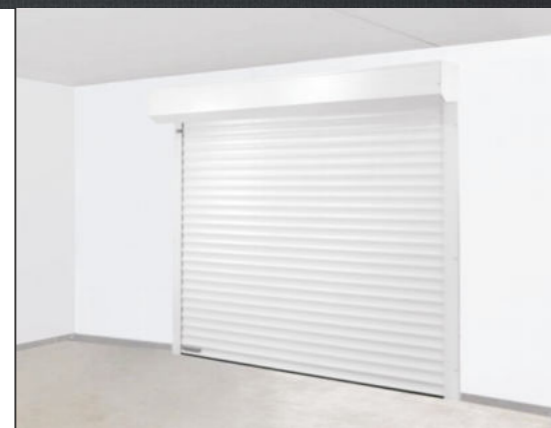
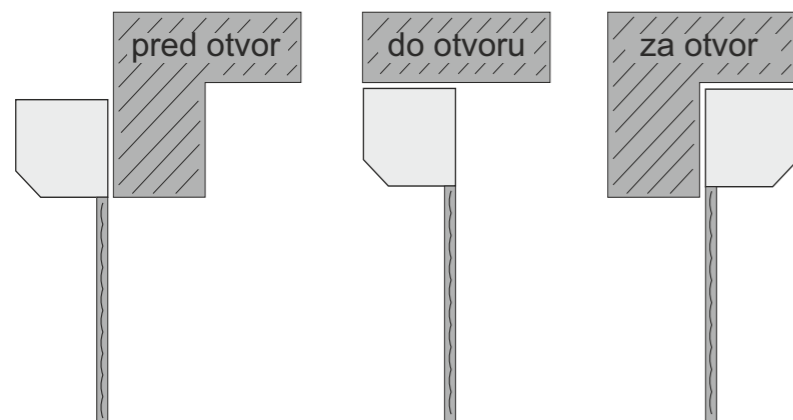

pohľad z vnútornej strany



BIELA



ZLATÝ DUB



ORECH



MAHAGÓN



BLEDOHNEDÁ



TMAVOHNEDÁ



STRIEBORNÁ



ANTRACIT



## Exteriérové brány

Do nášho portfólia samozrejme patria aj vonkajšie brány a plotové výplne. Je už len na Vás, či si vyberiete bránu křídlovú, posuvnú po koľajnici alebo samonosnú. Širokou ponukou výplní uspokojíme požiadavky každého zákazníka, no určite Vás oslovia aj naše brány z polyuretánových panelov, ktoré sa vyznačujú jedinečným dizajnom a nízkou náročnosťou na údržbu.





## Bezpečnostné mreže

Pre Vašu firmu alebo akýkoľvek objekt, v ktorom potrebujete zvýšiť bezpečnosť, vieme dodať bezpečnostné mreže či závory. Nespornou výhodou bezpečnostných mreží je, že sú viditeľnou ochranou zabezpečenia vchodu a Vaše pôvodné okno či dvere zostane nepoškodené.

## Závory

Automatické závory sú určené pre súkromné, verejné a firemné parkoviská s moderným funkčným vzhľadom a celou radou využiteľných funkcií.



bezpečnostná mreža vzor GALA



automatická závora

# realizácie priemyselných brán



- TICHÉ
- BEZPEČNÉ
- SPOLĀHLIVÉ

# realizácie exteriérových brán

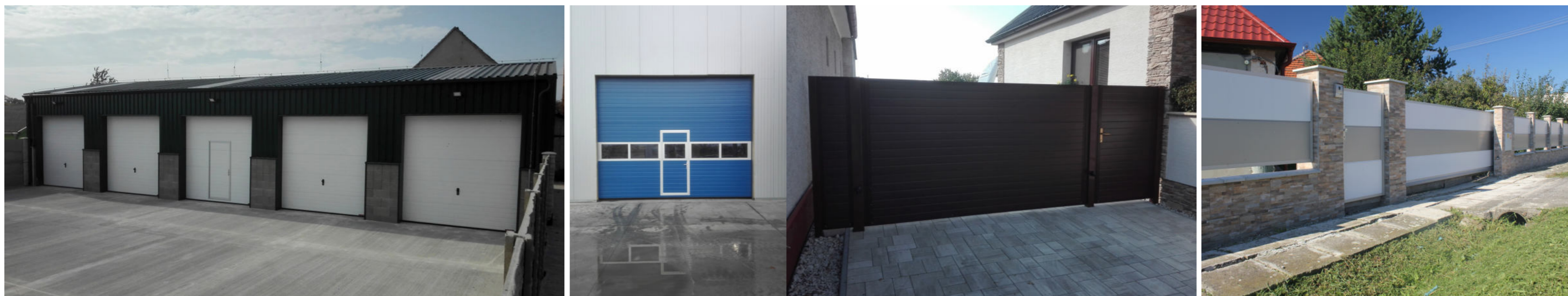

# realizácie fasádnych brán



NOVÁ RADA PANELOV  
**SATIN**

SATIN BIELA  
**RAL9016**

SATIN STRIEBORNÁ  
**RAL9006**

SATIN ANTRACIT  
**RAL7016**

**PEMAT**  
GARÁŽOVÉ BRÁNY

TICHÉ • BEZPEČNÉ • SPOL'AHLIVÉ



**Predstavujeme Vám novú radu panelov SATIN.**

Matné odtiene farieb RAL9016 - biela, RAL7016 - antracit, RAL9006 - strieborná.

Hrúbka panelu je 42 mm. Výšky panelov 495 mm a 615mm o dĺžke 6100 mm.

Cena panelov je rovnaká ako cena panelov SICOM 42 mm motív hladký / farba biela, strieborná, antracit.

RAL9016 BIELA SATIN



RAL9006 STRIEBORNÁ SATIN



RAL7016 ANTRACIT SATIN

